

PROJETO REVITALIZAÇÃO E INSTALAÇÃO DE SISTEMAS SIMPLIFICADOS DE ABASTECIMENTO NO NORDESTE

RELATÓRIO SINTETIZADO



IMPLANTAÇÃO DE SISTEMA SIMPLIFICADO DE ABASTECIMENTO DE ÁGUA NA COMUNIDADE SÍTIO MONTE SERRAT II

MUNICÍPIO DE CARIRIAÇU - CE

MINISTÉRIO DA INTEGRAÇÃO NACIONAL

Geddel Quadros Vieira Lima
Ministro de Estado

**SECRETARIA DE INFRA-ESTRUTURA
HÍDRICA**

João Reis Santana Filho
Secretário

**DEPARTAMENTO DE PROJETOS E
OBRAS HÍDRICAS**

Marcelo Pereira Borges
Diretor

MINISTÉRIO DE MINAS E ENERGIA

Nelson José Hubner Moreira
Ministro de Estado (interino)

**SECRETARIA DE GEOLOGIA, MINERAÇÃO
E TRANSFORMAÇÃO MINERAL**

Claudio Scliar
Secretário

**SERVIÇO GEOLÓGICO DO BRASIL –
CPRM**

Agamenon Sérgio Lucas Dantas
Diretor-Presidente

José Ribeiro Mendes
Diretor de Hidrologia e Gestão Territorial

Manoel Barretto da Rocha Neto
Diretor de Geologia e Recursos Minerais

Eduardo Santa Helena
Diretor de Administração e Finanças

Fernando Pereira de Carvalho
Diretor de Relações Institucionais e
Desenvolvimento

Frederico Cláudio Peixinho
Chefe do Departamento de Hidrologia

José Emilio Cavalcante de Oliveira
Chefe da Divisão de Hidrogeologia e
Exploração

José Wilson de Castro Temoteo
Superintendente Regional de Recife

José Carlos da Silva
Gerente de Hidrologia e Gestão Territorial

**MINISTÉRIO DE MINAS E ENERGIA
SECRETARIA DE GEOLOGIA, MINERAÇÃO E TRANSFORMAÇÃO MINERAL
CPRM - SERVIÇO GEOLÓGICO DO BRASIL
DIRETORIA DE HIDROLOGIA E GESTÃO TERRITORIAL**

**MINISTÉRIO DA INTEGRAÇÃO NACIONAL
SECRETARIA DE INFRA-ESTRUTURA HÍDRICA
DIRETORIA DE OBRAS HÍDRICAS**

**PROJETO REVITALIZAÇÃO E INSTALAÇÃO DE
SISTEMAS SIMPLIFICADOS DE ABASTECIMENTO
NO NORDESTE**

**IMPLANTAÇÃO DE SISTEMA SIMPLIFICADO
DE ABASTECIMENTO DE ÁGUA NA
COMUNIDADE SÍTIO MONTE SERRAT II
MUNICÍPIO DE CARIRIAÇU - CE**

RELATÓRIO SINTETIZADO

Antonio Artur Cortez
Breno Augusto Beltrão
Ernando Jeronimo Pimentel
José Carlos da Silva
Simeones Néri Pereira

2007

EQUIPE EXECUTORA

COORDENAÇÃO DO PROJETO

COORDENAÇÃO GERAL

Frederico Cláudio Peixinho

COORDENAÇÃO DO SUBPROGRAMA CADASTRAMENTO, RECUPERAÇÃO, REVITALIZAÇÃO E INSTALAÇÃO DE POÇOS

José Emílio Carvalho de Oliveira

COORDENAÇÃO REGIONAL

José Carlos da Silva

COORDENAÇÃO OPERACIONAL

Simeones Néri Pereira

EQUIPE TÉCNICA DE CAMPO

Núcleo Mossoró - RN

Ari Teixeira de Oliveira
Raimundo Nonato Nolasco Nogueira
Carlos Fernandes V. Gomes

Núcleo Centro Sul - CE

José Nilberto Lins de Alencar
Paulo Nunes Magalhães

Núcleo Centro Oeste - CE

Emicles Pereira Celestino de Souza
Cristiano Jorge de Oliveira
Claudionor de Figueiredo
Francisco das Chagas Araújo
José Antonio Frazão
José Ribamar Garcia
Osvaldo Lobo Barros Neto

Núcleo Centro Leste - CE

Francisco Alves Pessoa
Jader Parente Filho
Luiz da Silva Coelho

ARTICULAÇÃO INSTITUCIONAL

Ernando Jeronimo Pimentel
Clodionor Carvalho de Araújo

APOIO OPERACIONAL

Antonio Artur Cortez
Teonilze Camargo de Araújo

MOBILIZAÇÃO E SENSIBILIZAÇÃO SOCIAL

Ana Maria de Azevedo
Zenólia Fernandes Feitosa

APOIO TÉCNICO

Breno Augusto Beltrão
Espedita Gonçalves de Torres
José Pessoa Veiga Júnior
Robson de Carlo da Silva

APOIO ADMINISTRATIVO

Alcemir da Silva
Adevânia Fonseca
Alcides Jorge de Andrade
Almir Alexandre
Aline Oliveira de Lima
Carlos Antônio L. Rossiter
Gilberto Alcântara de Souza
Gilberto Augusto Pinto Ribeiro Júnior
Gilberto Lapa
Gilvani Alves de Lima
Genival Inácio de Araújo
Magnólia Vicente de Carvalho
Maria Aparecida Crispim Lima
Maria da Penha S. N. de Siqueira
Maria de Fátima Ferraz Xavier
Miriam Áurea da Silva Xavier
Nivaldo Vieira
Roberto Biondi
Romualdo Nunes
Ismar Eduardo Just Leal
Jorge Rabelo Tavares
José Sebastião Xavier
Luis Paulo de Godoy
Severino Joaquim da Silva
Simone Torreão
Verônica do Carmo Magalhães

EDITORIAÇÃO E EDIÇÃO FINAL

Ana Paula Rangel Jacques
Aline Oliveira de Lima
Claudio Scheid

ANALISTA DE INFORMAÇÕES

Dalvanise da Rocha S. Bezerril

CPRM – Serviço Geológico do Brasil
Implantação de sistema simplificado de
abastecimento de água na Comunidade Sítio
Monte Serrat II, Município de Caririçu – CE.
Relatório sintetizado / organizado: Antonio Artur
Cortez ...[et al.]. - Recife: CPRM/MIN, 2007.
– 31 p. : il.

“Projeto Revitalização e Instalação de
Sistemas Simplificados de Abastecimento no
Nordeste, Estado do Ceará”

1. Poços. 2. Água Subterrânea. 3. Ceará.
I. Cortez, Antonio Artur II. Beltrão, Breno Augusto
III. Pimentel, Ernando Jeronimo IV. Silva, José
Carlos da V. Pereira, Simeones Néri V. Título.

CDD 551.49

APRESENTAÇÃO

Desde 1998, a CPRM – Serviço Geológico do Brasil vem desenvolvendo o Programa de Água Subterrânea para o Nordeste, dentro dos objetivos de sua missão, que é gerar e difundir conhecimento básico de geologia e hidrologia para o desenvolvimento sustentável do Brasil. No período compreendido entre 2002 e 2004 foram cadastrados, na quase totalidade dos municípios nordestinos, todos os poços tubulares encontrados pelas equipes.

Os resultados deste Projeto apontam uma grande quantidade de poços não instalados e paralisados por motivos diversos, que constituem um potencial não aproveitado de produção de água.

A revitalização e a instalação de uma parcela desses poços ou de outros, indicados por diversas entidades governamentais e não governamentais, constituem objetivos deste Projeto.

Esta ação estratégica, que visa beneficiar milhares de pessoas, está sendo viabilizada por meio da parceria firmada entre a CPRM e o Ministério da Integração Nacional, através da Diretoria de Obras Hídricas da Secretaria de Infra-Estrutura Hídrica. Os recursos financeiros foram disponibilizados para a CPRM por descentralização orçamentária. As atividades foram desenvolvidas pela CPRM através da Superintendência Regional de Recife, com apoio da Residência de Fortaleza, no estado do Ceará. No Rio Grande do Norte, os poços revitalizados foram indicados, em sua maior parte, pela Secretária de Recursos Hídricos.

O objetivo fundamental do convênio está direcionado à revitalização e instalação de poços, constituindo Sistemas Simplificados de Abastecimento por Água Subterrânea (SSAs) nos municípios participantes do Programa Fome Zero ou de mais baixo IDH. Os poços contemplados devem apresentar perspectivas de sustentabilidade de produção, por longo período de tempo.

Foram beneficiadas 2.840 famílias no estado do Ceará e 1.733 no Rio Grande do Norte, várias escolas, localizados em 36 municípios do semi-árido. No total foram construídos 74 Sistemas Simplificados de Abastecimento no Ceará e 45 no Rio Grande do Norte, a partir da revitalização de poços paralisados ou não instalados e revitalizados em parceria com as Prefeituras.

1. INTRODUÇÃO	1
2. OBJETIVOS	3
2.1 - Objetivos da construção do SSA Sítio Monte Serrat II	3
3. LOCALIZAÇÃO E ACESSO	5
3.1 - Localização e acesso ao Município de Caririaçu	5
3.2 - Localização e acesso ao SSA Sítio Monte Serrat II	6
4. DOMÍNIO HIDROGEOLÓGICO	7
5. DIAGNÓSTICO TÉCNICO	8
5.1 - Definição da capacidade de produção do poço	8
5.2 - Teste de bombeamento	8
5.3 - Vazão de exploração do poço	8
6. DIAGNÓSTICO TÉCNICO-SOCIAL	9
7. FASE CONSTRUTIVA DO SSA	12
7.1 - Instalações elétricas do poço	12
7.2 - Cerca de proteção das instalações do poço	12
7.3 - Reservatório de água	12
7.4 - Sistemas de educação e adução	13
7.5 - Sistema de distribuição de água	13
8. RESULTADOS OBTIDOS	14
9. CONCLUSOES E RECOMENDAÇÕES	15
10. BIBLIOGRAFIA	16
ANEXOS	17
ANEXO 1 - TESTE DE BOMBEAMENTO	18
ANEXO 2 - ANÁLISE FÍSICO-QUÍMICA DA ÁGUA	19
ANEXO 3 - EQUIPAMENTOS UTILIZADOS	20
ANEXO 4 - PLANTAS	22

1. INTRODUÇÃO

Historicamente, as secas atingem praticamente todas as comunidades rurais do semi-árido. As conseqüências que este fenômeno natural traz aos nordestinos são refletidas na escassez de água para beber e para a dessedentação de animais, na produção de alimentos, na migração do nordestino, dentre outras dificuldades que afetam o povo do polígono das secas.

Dentre as diversas opções de suprimento de água para amenizar as conseqüências das secas, destaca-se a construção de **Sistemas Simplificados de Abastecimento por Água Subterrânea - SSAs**. Comparada a outras obras para suprimento de água a revitalização de sistemas de abastecimentos é, também, menos onerosa por utilizar poços não instalados ou com atividades paralisadas.

Para muitas localidades a construção de outro tipo de sistema de abastecimento, por exemplo, açude, é pouco viável em razão da presença de solos arenosos, características de escoamento do riacho a ser barrado, afloramentos rochosos e outras desvantagens inerentes a este tipo de manancial.

Em localidades como esta o abastecimento por água subterrânea ganha importância adicional por resistir, em curto prazo, a fenômenos naturais como: baixa precipitação pluviométrica, elevada evapotranspiração potencial e contaminação.

O Projeto foi concebido e implementado visando a redução do déficit hídrico, em comunidades que dispunham de um poço tubular paralisado ou não instalado, em condições de recuperabilidade e disposição local para participação e organização comunitária, visando o gerenciamento dos **Sistemas Simplificados de Abastecimento (SSAs)** implantados. O objetivo é disponibilizar água para o consumo humano, animal e agrícola na região do semi-árido.

Assim, constituíram *condicionantes iniciais* para escolha das comunidades beneficiadas:

- Disponibilidade de um poço, localizado em terreno público ou terreno privado em que o proprietário assine, em cartório, o termo de cessão do uso da água para a comunidade, com condições mecânicas de recuperação e água de boa qualidade;
- Benefício direto de, no mínimo, **100** pessoas;
- Demanda, organização e participação da comunidade
- Município participante do Programa Fome Zero;
- Município considerado em situação de emergência, em virtude dos efeitos das secas.

Os **Sistemas Simplificados de Abastecimento (SSAs)**, instalados em poços de água doce, apresentam os seguintes componentes:

- Sistema de bombeamento e educação - bomba, tubos edutores e acessórios hidráulicos e elétricos;
- Sistema de adução e reservatório - tubulação adutora e caixa d'água;
- Sistema de distribuição - chafariz comunitário e bebedouro para animais;
- Instalação de proteção - cercado de proteção para o poço e o chafariz.

Os trabalhos foram desenvolvidos de modo a destacar os compromissos de transparência e de responsabilidade social com os diversos públicos envolvidos. O processo de seleção de poços para recuperação e de comunidades beneficiadas, envolveu dezenas de atores representantes de entidades governamentais e não governamentais. Destacam-se as seguintes etapas:

- Execução de diagnóstico técnico nos poços indicados, constatando suas condições de acessibilidade, recuperabilidade e qualidade da água;
- Execução de teste de bombeamento para atestar a capacidade de produção - vazão e possibilidade de sustentabilidade em determinado período de tempo;
- Caracterização socioeconômica das comunidades - intervenção para conhecimento do perfil da comunidade;
- Mobilização e sensibilização das comunidades beneficiadas;
- Definição do projeto executivo - serviços necessários, recuperações de estruturas já existentes, construções necessárias, etc;
- Construção do Sistema, instalação da unidade de bombeamento e operação do Sistema;
- Consolidação da Organização Comunitária, em busca da sustentabilidade do Sistema.

2. OBJETIVOS

2.1 - OBJETIVOS DA CONSTRUÇÃO DO SSA SÍTIO MONTE SERRAT II

Durante os trabalhos de seleção de poços para revitalização, foi detectada a existência de um poço escavado, tipo Amazonas, situado em terreno público e ainda não cadastrado pela CPRM.

O poço funcionava com captação manual, sendo a água de boa qualidade e com potencial para atender ao consumo primário das famílias residentes no local e arredores, incluindo uma escola pública e um posto de saúde.

É importante salientar que este poço Amazonas abastece, em períodos normais, aproximadamente 100 famílias e nas estiagens, outras residências dispersas, ampliando o atendimento para cerca de 152 famílias, por ser a única fonte d'água na comunidade, com qualidade para o consumo primário (fotos 2.1, 2.2 e 2.3).

No intuito de melhor atender a esta população, sujeita à distancia de captação d'água em uma topografia bastante irregular, foram construídos dois SSAs: Este relatório refere-se ao SSA denominado pela equipe de Monte Serrat II.

Neste contexto, visando melhoria da qualidade de vida daquela comunidade, este programa ambiciona os seguintes objetivos básicos:

- Revitalizar e instalar uma bomba adequada no poço, incluindo a construção de um SSA, de modo a melhor atender as condições de captação, armazenamento e distribuição d'água, para esta população carente do Sítio Monte Serrat II;
- Atender a uma microrregião com baixo *Índice de Desenvolvimento Humano (IDH)*, contribuindo para o desenvolvimento de uma comunidade do semi-árido cearense e possibilitando o incremento das atividades produtivas locais, como pecuária, apicultura, horticultura, pequenas irrigações, dentre outras atividades que proporcionem a fixação do homem do campo e o seu bem-estar;
- Obter por meio de questionários específicos, o perfil sócio-econômico da comunidade beneficiada pelo projeto;
- Conscientizar essa população do meio rural de que o poço e suas instalações são obras de engenharia normalmente caras, e que recebê-las é um privilégio de toda a comunidade, escolhida dentro de um vasto universo de comunidades carentes e merecendo, portanto, cuidados especiais para sua preservação, inclusive nos períodos chuvosos de abundância de água, quando os poços passam a ser menos utilizados;
- Informar e divulgar por meio de uma abordagem técnica os dados obtidos e analisados, registrando-os definitivamente.



Fotos 2.1, 2.2 e 2.3 - Situação pretérita do poço escavado no Sítio Monte Serrat

3. LOCALIZAÇÃO E ACESSO

3.1 - LOCALIZAÇÃO E ACESSO AO MUNICÍPIO DE CARIRIÁÇU

O Município de Caririáçu situa-se na região sul do Estado do Ceará (figura 3.1), limítrofe com os municípios de Várzea Alegre, Granjeiro, Crato, Juazeiro do Norte, Aurora, Missão Velha e Lavras da Mangabeira. Dista 466 km de Fortaleza e pode ser acessado pela BR-116, passando por Icó e seguindo pela BR-230 e pela CE-385.



Figura 3.1 - Localização do Município de Caririáçu

3.2 - LOCALIZAÇÃO E ACESSO AO SSA SÍTIO MONTE SERRAT II

O SSA Sítio Monte Serrat II foi construído próximo à comunidade que está localizada a cerca de 11 km em linha reta a N da cidade de Caririçu, sendo acessado através de aproximadamente 22 km de estradas carroçáveis.

O SSA está localizado a cerca de 150 m do poço escavado, ponto este escolhido para facilitar o acesso à água por parte da população que reside mais afastada do poço, que tem as seguintes coordenadas geográficas: 06°56'30" de latitude sul e 39°16'42" de longitude oeste (figura 3.2).

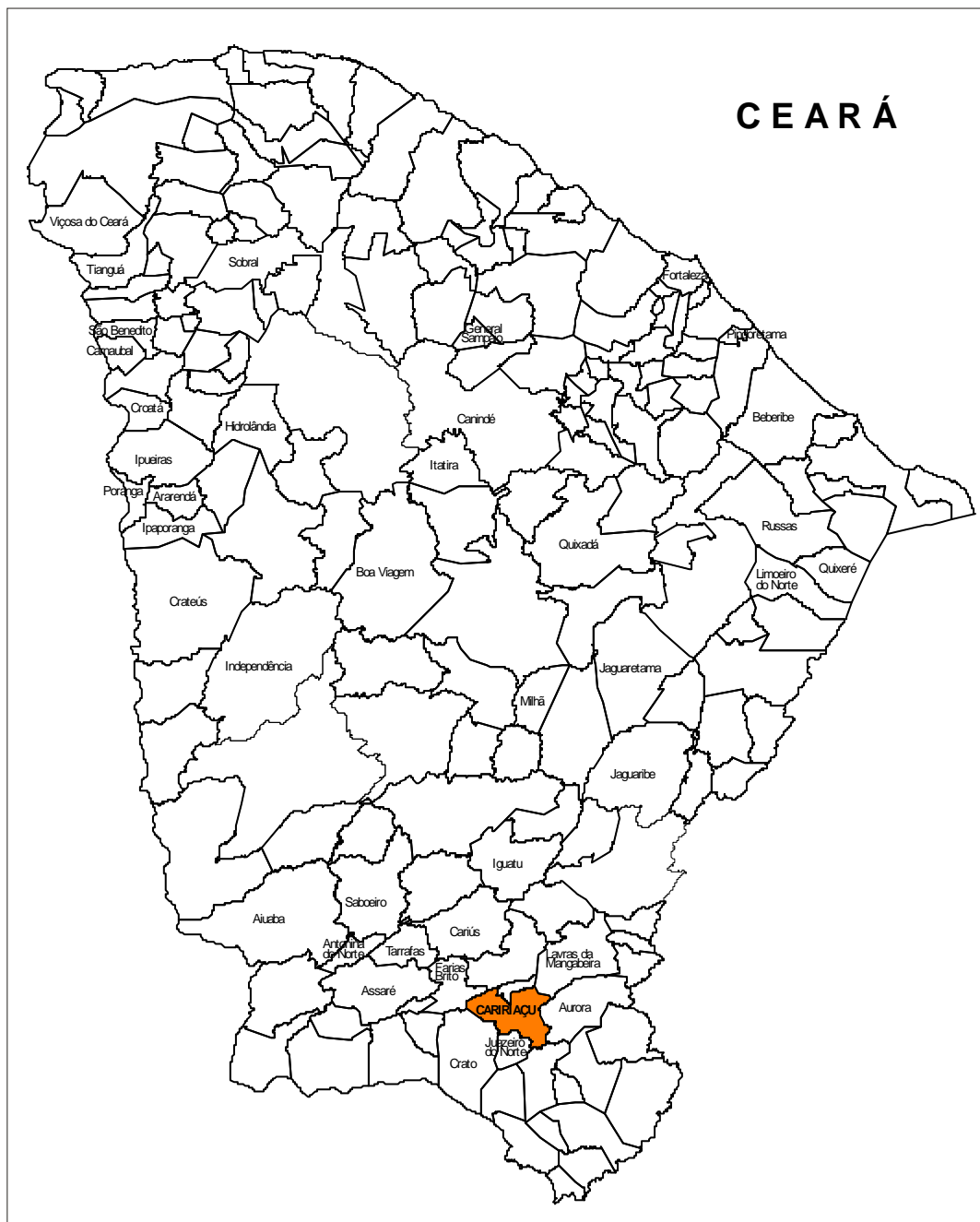

Figura 3.2 - Localização do SSA Sítio Monte Serrat II

4. DOMÍNIO HIDROGEOLÓGICO

No Município de Caririçu ocorrem dois domínios distintos: rochas cristalinas e depósitos aluvionares.

As rochas cristalinas predominam totalmente na área e representam o que é denominado comumente de “aquífero fissural”. Como basicamente não existe uma porosidade primária nesse tipo de rocha, a ocorrência da água subterrânea é condicionada por uma porosidade secundária representada por fraturas e fendas, o que se traduz em reservatórios aleatórios, descontínuos e de pequena extensão.

Neste contexto, em geral, as vazões produzidas por poços são pequenas e a água, em função da falta de circulação e dos efeitos do clima semi-árido é, na maior parte das vezes, salinizada. Tais condições atribuem um potencial hidrogeológico baixo para as rochas cristalinas sem, no entanto, diminuir sua importância como alternativa de abastecimento em casos de pequenas comunidades ou como reserva estratégica em períodos prolongados de estiagem.

Os depósitos aluvionares são representados por sedimentos areno-argilosos recentes, que ocorrem margeando as calhas dos principais rios e riachos que drenam a região e apresentam, em geral, uma boa alternativa como manancial, tendo uma importância relativamente alta do ponto de vista hidrogeológico, principalmente em regiões semi-áridas com predomínio de rochas cristalinas.

Normalmente, a alta permeabilidade das aluviões compensa as pequenas espessuras, produzindo vazões significativas

5. DIAGNÓSTICO TÉCNICO

As atividades de campo foram iniciadas com uma visita ao poço, ainda não cadastrado pela CPRM, visando o diagnóstico técnico.

Nesta fase, o poço foi localizado, georreferenciado com o uso de equipamento GPS e executada a medição do nível estático (NE = 6,67 m), por meio de um medidor elétrico de nível. A seguir, foi medida a profundidade do poço Amazonas = 10,50 m, o diâmetro = 2,90 m e verificada a situação sanitária do poço, onde se constatou o acúmulo de entulhos no fundo do mesmo. Fez-se então uma coleta d'água, para verificação da turbidez, odor e medição da condutividade elétrica.

Essas características foram avaliadas *in loco*, mostrando os seguintes resultados: água límpida, inodora e potável, com condutividade elétrica = 555 $\mu\text{S}/\text{cm}$ (água doce). A partir destes resultados, o poço foi programado para definição da capacidade de produção.

5.1 - DEFINIÇÃO DA CAPACIDADE DE PRODUÇÃO DO POÇO

A avaliação da produção deste poço Amazonas, teve duas fases: Na primeira fase realizou-se uma limpeza, com a retirada dos entulhos acumulados no fundo e, em seguida, a desinfecção com hipoclorito de sódio. Na segunda fase foi feito o desenvolvimento do aquífero, com avaliação volumétrica, utilizando uma bomba centrífuga.

5.2 - TESTE DE BOMBEAMENTO

A metodologia adotada para o teste de produção do poço com bomba centrífuga, foi o teste contínuo por oito horas, observado na seqüência de tempo em minutos, como mostra o anexo 1.

O poço apresentou ND = 7,51 m, após 480 minutos de bombeamento, executado com uma bomba centrífuga trifásica de 0,50 HP, com crivo da válvula de pé = 8,70 m, para uma vazão de teste Q = 1.800 litros/hora e um rebaixamento total Sw = 0,84 m. O método utilizado foi o volumétrico, que consiste em marcar o tempo para encher um recipiente de volume conhecido, no caso, um vasilhame de 20 litros. A coluna auxiliar utilizada na medição dos diversos níveis, era constituída de 8,00 m de tubos de PVC de 1/2".

Após a realização do teste de bombeamento foi coletada uma amostra d'água, para análise físico-química (anexo 2) e registrada a recuperação do nível do poço, por um período de 180 minutos, utilizando-se a seqüência de tempo em minutos, conforme expresso no anexo 1. Ao final deste tempo, o poço atingiu o ND = 7,15 m, portanto, ainda 0,48m abaixo do nível estático NE = 6,67 m.

5.3 - VAZÃO DE EXPLOTAÇÃO DO POÇO

Na determinação da vazão de exploração do poço adotou-se a fórmula empírica usada para rochas sedimentares:

$$\text{Vazão para Instalação do Poço} = \text{Vazão Específica} \cdot 8 \text{ Horas} \times \text{Rebaixamento Disponível}$$

Foi definida a vazão de exploração = 1.500 litros /hora, considerando-se as características do poço e a necessidade atual da comunidade. Para obter esta vazão, selecionou-se uma bomba submersa Ebara, modelo 3-04, de 0,50 HP, trifásica, 380V com uma coluna edutora formada por tubos geomecânicos de 1 1/2", instalada a 8,0m de profundidade (crivo da bomba).

Esses dados, devidamente tratados e consistidos, determinaram a seleção do poço para a fase de diagnóstico técnico-social e construção do SSA, conforme descrição dos itens e subitens a seguir:

6. DIAGNÓSTICO TÉCNICO-SOCIAL

PERFIL SÓCIO-ECONÔMICO

Localidade: **SÍTIO MONTE SERRAT** Município: **CARIRIÁÇU/CE**
Data do levantamento: **18/11/06** Técnico Responsável : **CÍCERO PEREIRA DA COSTA**

1. Aspectos físicos e geográficos:

1.1. Distância da sede do município : **22 km** 1.3. Distância da capital : **450 km**
1.2. N^o.de domicílios aglomerados : **152** 1.4. N^o. de domicílios dispersos :

2. População:

2.1 População estimada da localidade: **760 habitantes** (n^o. de domicílios x 5)

3. Características da comunidade

Tradicional Área de Assentamento () Reserva Indígena () Quilombo () Parque Nacional ()

4. Atividades Econômicas:

Criação de animais Cultivos de Subsistência Cultivos Comerciais ()
Extrativismo () Artesanato () Pesca () Outras (descrever)

4.1. Atividade Predominante: **AGRICULTURA**

5. Mananciais disponíveis na comunidade ou no seu entorno:

Rios () Permanente () Intermitente ()
Aguasdas () Barragens () Riacho () Cacimbas Poço Outros ()

5. 1 Formas de abastecimento atual : **Descrever**

TRAÇÃO ANIMAL E PELA PRÓPRIA COMUNIDADE.

6. Urbanização :

Ruas pavimentadas ()	Hotel ()	Canais de televisão <input checked="" type="checkbox"/> PARABÓLICA
Coleta de lixo <input checked="" type="checkbox"/> TEL.PÚBLICO	Rede esgoto ()	Emissoras de rádio ()
Posto telefônico ()	Eletricidade <input checked="" type="checkbox"/>	Comércio ()
Posto de Saúde <input checked="" type="checkbox"/>	Correio ()	Feira livre dia _____
Posto Policial ()	Farmácia ()	Mercados ()
Serviço Bancário ()	Posto de gasolina ()	Armazéns ()

7. **Acesso:** Estradas pavimentadas () estradas não pavimentadas

8. **Rodovias de acesso:** Municipais Estaduais () Federais ()

9. Transporte:

Existe serviço regular de transporte na localidade ? Qual ? **(ALTERNATIVO + ESCOLAR)**
Periodicidade: Diária Uma vez por dia () Uma vez por semana ()

10. Rede escolar:

Existem escolas na localidade? Sim Quantas (**01**) Não ()
Caso não exista especificar para onde se dirige a população para estudar?

11. Escolaridade da população cadastrada: p/amostragem

Analfab. (%)	1º Grau incompleto (%)	1º Grau completo (%)	2º Grau incompleto (%)	2º Grau completo (%)	Superior Incompleto. (%)	Superior Completo (%)
5	70	15	5	3	2	-

12. Saúde : Doenças mais freqüentes: **HIPERTENSÃO**

12.1 Doenças de veiculação hídrica: esquistossomose () diarreias () dengue () outras ()
Qual a freqüência da visita do médico à localidade ? Diária () Semanal () Quinzenal (X) Mensal ()
Não há ()

12.2 Em caso de inexistência e/ou ineficiência do atendimento médico para onde se dirige a população e que tipo de atendimento encontra? **HOSPITAL MUNICIPAL DE CARIRIAÇU**

12.3. Aconteceram epidemias nos últimos 02 anos? Em caso positivo indicar as doenças: **NENHUMA**

12.4. Existem programas de saúde na localidade e quais as instituições responsáveis:
PSF

12.5 Que outros recursos a população utiliza para o tratamento de saúde? **REMÉDIOS CASEIROS, BENZEDEIRAS**

13. Renda Familiar :

13.1 Qual a renda familiar predominante na localidade em salário mínimo (SM): p/amostragem

Até 1 SM %	2 SM %	Até 5 SM %	Acima de 5 SM %
95	5		

14. Padrão predominante dos domicílios: p/amostragem

14.1 Tipo de Construção:

Construção			Piso			Cobertura				Condições Gerais		
Adobe	Tijolo	Outros	C.Batido	Cimento	Cerâmica	Telha	Palha	Amiant.	Outros	S/revest.	C/revest.	Pintura
	X			X			X				X	

14.2 Forma predominante de ocupação:

Própria	Cedida	Alugada	Outros
X			

15. Média de despesas com energia elétrica: P/amostragem R\$ **10,00**

16. Empreendimentos existentes na comunidade: **NENHUM**

16.1 Vocação Econômica Natural: **AGRICULTURA**

17. Ocupação predominante

Lavrador	Comerciante	Pedreiro	Carpinteiro	Aposentado	Outros (especificar)
X				X	

18. Aspectos da organização :

18.1 Associação Comunitária

Nome da Associação: ASSOCIAÇÃO COMUNITÁRIA	Presidente : PEDRO PINHEIRO SILVA
JESUS MARIA JOSÉ	Telefone para contato : (88) 9909-1867/ (88) 3547-1451
Data de fundação : 11/04/1996	TEL. PÚBLICO
Endereço: SÍTIO MONTE SERRAT-CARIRIÁÇU/CE	Mandato da atual diretoria : 2 ANOS
CNPJ: 01.166.513/0001-30	Realização de eleições em : 06/03/2005
Registro em cartório :	Projetos e convênios realizados ou em andamento :
Periodicidade das reuniões ordinárias : MENSAL	Nível de participação dos associados : 40%

19. Aspectos sócio-culturais:

19.1 Descrever brevemente a história da comunidade (fundação do povoado , motivos que levaram a criação do povoado/fatos marcantes): OPCIONAL. O NOME DA COMUNIDADE DEVE-SE À IMAGEM DA SANTA EXISTENTE NA LOCALIDADE, NOSSA SENHORA DE MONTE SERRAT.

19.2 Festas e eventos tradicionais da comunidade e período de realização: FESTA DE JESUS MARIA E JOSÉ (20 DE SETEMBRO) FESTA DA SAGRADA FAMILIA (29 DE DEZEMBRO)

19.3 Assinalar as instituições religiosas encontradas na comunidade (quantidade)
Igreja Católica: (X) Terreiro de Candomblé () Igreja Universal () Igreja Assembléia de Deus: (x)
Outros, especificar: Centro Espírita: () Testemunhas de Jeová : (X) Igreja Adventista do 7º Dia: ()
Igreja Batista ()

19.4 Indicar se residem na localidade:
() Padres MINISTRO DA IGREJA () Freiras () Lideranças religiosas
() Pastores () Pai de Santo () Outros, especificar _____

19.5 Outras organizações sociais existentes na localidade:

Organizações/Nome	Caráter da Organização	Responsável	Tel . para contato
GRUPO DE JOVENS	MOBILIZAR A JUVENTUDE PARA SERVIR À COMUNIDADE	FÁBIO JOSÉ BATISTA DA SILVA	(88) 3547-1451

19.6 Equipamentos de lazer, atividades culturais e esportivas:

Clubes () Parques () Sala de projeção () Biblioteca (X) Campo de futebol (x) Centro Cultural ()
Outros () especificar:

20. Desenvolvimento Local

20.1 Principais conquistas econômicas e sociais da comunidade nos últimos 05 anos :
POÇO (FUNASA/PREFEITURA) , COLÉGIO 1º A 6ª SÉRIE, POSTO DE SAÚDE, PASSAGEM MOLHADA.

20.2. Instituições públicas / privadas ou não governamentais que atuam na localidade:

EBDA () CAR () INTERBA () CERB () DIRES () F.N.S. (X) Outros () especificar:

21. Concordância com o pagamento de tarifa: TENDENCIA Sim (X) Não ()

Comentar

7. FASE CONSTRUTIVA DO SSA

Pelo fato de a comunidade estar distante cerca de 150 metros do poço, este SSA seguiu o modelo alternativo de planta, sendo constituído de dois subsistemas: um no local do poço, com área de 9,00 m² (3,00 m x 3,00 m) e o outro, próximo à comunidade, ocupando uma área de 27,00 m² (6,00m x 4,50 m), dividido em duas áreas distintas: a área do chafariz, de livre acesso aos usuários; e a das instalações da caixa d'água que, como a área do poço, é restrita às pessoas responsáveis pela operação e manutenção do sistema. Estas áreas são separadas por cerca e possuem portões de acesso independentes (vide plantas, baixa e de detalhe, anexo 4).

Como medida de proteção do aquífero e do poço amazonas, construiu-se ao redor do poço, no nível do solo, um revestimento em alvenaria, tipo calçada, com largura de 1 m. Para proteção e isolamento do poço escavado, que tem diâmetro = 2,90 m, foi construída sobre a parede do poço, a 1 m do solo, uma cobertura em alvenaria, constituída de nervuras, lajotas e concreto, apresentando duas aberturas: uma para a tubulação edutora, outra com dimensões de 40 cm x 50 cm, objetivando a limpeza do poço ou eventual captação manual de água, mantida fechada com tampa de ferro, dotada de dobradiças e cadeado, isolando o poço do contato com o exterior para minimizar a contaminação da água.

7.1 - INSTALAÇÕES ELÉTRICAS DO POÇO

Foi construída uma rede elétrica trifásica com extensão de 40,00 metros, mais as seguintes instalações: poste de concreto armado com seis metros, fixado no solo com concreto magro a 1,50 m de profundidade, para fixação da caixa de medição; dois eletrodutos de PVC, duas curvas de PVC, uma caixa de medição, um disjuntor de 30 A, sistema de aterramento, seis metros de cabo trifásico de 4,00 mm² e dois metros de fio de 10 mm², para ligação do quadro de comando do SSA à rede de energia.

Todos estes componentes foram implantados conforme padrões da concessionária estadual de energia elétrica.

7.2 - CERCA DE PROTEÇÃO DAS INSTALAÇÕES DO POÇO

A cerca de proteção foi construída com estacas pré-moldadas de concreto armado, com dimensões 0,12m x 0,12m x 2,70m, pontas superiores inclinadas para fora a 45°, ficando com uma altura útil de 2,20 m e espaçamento de 1,50m.

As estacas foram interligadas por uma mureta de alvenaria, com 0,60 m de altura. A partir daí, 13 fios de arame liso, galvanizado, diâmetro 4 mm, com espaçamento de 10 cm em média até o início da inclinação das estacas e 20 cm na parte inclinada, fecham a parte superior. As estacas e as muretas foram pintadas com cal branca. A parede frontal do chafariz tem 1 m de altura, revestida com azulejos de cor branca, garantindo a impermeabilização e a higiene, sendo margeada por calçada em alvenaria com a largura de 1 m.

Os portões foram construídos com chapas galvanizadas até uma altura de 0,60 m e tela de arames galvanizados de 6 mm, com malha de 2", sendo fixados a estacas pré-moldadas, para acesso às instalações do poço, caixa d'água e chafariz. A pintura foi feita com esmalte sintético, na cor azul del rey.

7.3 - RESERVATÓRIO DE ÁGUA

A caixa d'água elevada tem capacidade para 5.000 litros e foi instalada com altura útil de seis metros, construída em fibra de vidro, com parafusos de fixação na tampa e afixada à base por cordas de nylon de seda de ½".

Foi assentada num capitel (base de apoio pré-moldada), com dimensões em conformidade com a mesma, colocado por encaixe em duas colunas pré-moldadas de concreto armado de seção retangular, com 7,50 m, fixadas a fundações de concreto armado no solo, com 1,20 m x 1,20 m x 1,50 m de profundidade.

7.4 - SISTEMAS DE EDUÇÃO E ADUÇÃO

A coluna edutora, que vai da bomba até a superfície, é composta por tubos de PVC do tipo geomecânico, com 8,00 m de comprimento e 1½" de diâmetro, conectados à bomba submersa por um niple, de aço galvanizado, de 1¼" e uma luva de redução, de aço galvanizado, de 1½" x 1¼". Da boca do poço para a caixa d'água, a *adução* é composta por 200,00 m de tubos de PVC soldável, de 40 mm x 6,00 m.

7.5 - SISTEMA DE DISTRIBUIÇÃO DE ÁGUA

A coluna principal de distribuição de água foi construída com tubos soldáveis de PVC 40 mm, tendo um registro geral metálico de esfera, de 1¼", instalado na coluna.

A distribuição segue o seguinte esquema:

1. Uma ligação direta para o chafariz, onde a tubulação sofre redução para 25 mm. No chafariz, foram instaladas quatro torneiras de latão de ¾" para o abastecimento de pequenos vasilhames;
2. Uma saída d'água lateral com tubulação de 40 mm, com saída elevada a cerca de 2,10 m de altura, ligada a uma mangueira cristal de 1½", com registro metálico de esfera independente para carregamento de vasilhames maiores de água (200 l) em transportes de tração animal e/ou carros-pipa.

8. RESULTADOS OBTIDOS

O Sistema Simplificado de Abastecimento por Água Subterrânea (SSA) construído no Sítio Monte Serrat, proporcionou um bom resultado. A vazão de exploração do poço = 1.500 l/h, é adequada à necessidade atual da comunidade e ainda está abaixo da capacidade produtiva do aquífero, evidenciada por uma vazão específica = 2.142,0 l/m/h. Isto significa que, no futuro, havendo aumento da demanda de água, seja por crescimento populacional da comunidade ou pela implantação de atividades produtivas, a vazão do poço poderá ser aumentada, sem prejuízo técnico à produtividade do aquífero (foto 8.1).

A água é de boa qualidade, com a condutividade elétrica = 555 $\mu\text{S}/\text{cm}$, água na faixa transitória entre doce e salobra, sendo apropriada para o consumo humano primário e secundário, irrigação e pecuária. Deste modo a revitalização do poço e construção do sistema supracitado, se justificam pela melhoria substancial proporcionada às condições de captação e distribuição de água para a comunidade.

A construção do sistema aboliu, principalmente, a precariedade na captação e abastecimento de água, com a qual cotidianamente sofria a população local, condicionada a deslocamentos médios de 200 m e ao transporte em latas e outros vasilhames, na própria cabeça ou nas mãos.

Esta situação contribuía para desestimular o desenvolvimento de atividades produtivas na comunidade. Mesmo para as famílias residentes mais afastadas, que utilizam este poço Amazonas apenas no verão, a melhoria nas condições de captação d'água é, de fato, um substancial benefício.



Foto 8.1 - Aspecto do SSA Sítio Monte Serrat II concluído

9. CONCLUSÕES E RECOMENDAÇÕES

A preservação dos *Sistemas Simplificados de Abastecimento por Água Subterrânea (SSAs)* das áreas rurais do nordeste torna-se mais difícil na medida em que a equipe de implantação entrega a obra e afasta-se da localidade atendida. Constata-se facilmente que a maioria dos SSAs, apresenta problemas recorrentes relativos à operação e manutenção.

Entre outras dificuldades para manter os poços funcionando destacam-se: a operação inadequada dos SSAs, as depredações, os cortes de energia elétrica por falta de pagamento de contas, e o descuido com a preservação e a manutenção da fonte subterrânea. A maioria destas causas é agravada no período chuvoso, quando há uma maior oferta de água de boa qualidade.

Sobre o convívio comunitário observa-se facilmente: a falta de compromisso com a obra pública, a desorganização das pessoas, o despreparo técnico, conflitos entre os moradores da comunidade, a dependência do poder público e ausência de iniciativa.

Neste contexto pode ocorrer a paralisação ou abandono da obra, surgindo a carência de água para toda a comunidade. Fatalmente, têm-se maiores custos na obtenção do líquido e são criadas condições favoráveis à manipulação política da comunidade, através do abastecimento de água.

Um gerenciamento eficaz, capaz de manter o sistema em funcionamento contínuo, constitui um desafio. Para obtê-lo faz-se necessária a adequação de algumas ações, que visem assegurar a participação e a organização comunitária. Um resultado importante é obtido quando se incorpora à equipe responsável pela condução dos serviços, uma nova visão de cidadania e eficácia em construção de obras públicas, cumprindo sempre que possível, as solicitações e alternativas de melhor atendimento à comunidade.

Para a sustentabilidade do SSA instalado recomendam-se ações educativas, de monitoração e fiscalização, abrangendo desde a orientação para substituição de pequenas peças até consertos e substituições de equipamentos como bombas submersas, caixas d'água, dentre outros componentes do sistema.

Considerando que o trabalho educativo para manter o SSA em funcionamento contínuo não foi suficiente durante a construção da obra, faz-se necessário executar emergencialmente um programa de monitoramento e intervenção nos fatores que paralisam a fonte de abastecimento. Para tanto, deve-se aperfeiçoar e treinar a comunidade para o gerenciamento da obra pública; construir parcerias para arcar com os custos de operação e manutenção do suprimento de água; estruturar as lideranças para desenvolver processos de gestão e, assim, garantir o funcionamento permanente do sistema instalado.

10. BIBLIOGRAFIA

ATLAS COPCO BRASIL LTDA. *Captação de água pelo processo "air lift"*.

TEIXEIRA, JOSÉ ANTONIO. *Aplicação do ar comprimido em bombeamento de poços*.

CPRM – SERVIÇO GEOLÓGICO DO BRASIL – **Programa Recenseamento de Fontes de Abastecimento por Água Subterrânea no Estado do Ceará**. Residência de Fortaleza. Julho/2000

CPRM – SERVIÇO GEOLÓGICO DO BRASIL - **Manual Prático de Orientação para Teste de Bombeamento**. Organizado por: Waldir Duarte Costa Filho e Fernando A. C. Feitosa. Recife, Agosto, 1998

MOLLE, François. *Manual do Pequeno Açude*. Recife, SUDENE – DPG – DPP – APR. 1992.

CPRM – SERVIÇO GEOLÓGICO DO BRASIL - **Projeto Revitalização e Instalação de Sistemas Simplificados de Abastecimento no Nordeste** (Relatórios de Várias Localidades)/Organizado por Antonio Artur Cortez, Breno Augusto Beltrão, Ernando Jeronimo Pimentel, José Carlos da Silva e Simeones Néri Pereira. Recife, CPRM/ MI, 2006.

ANEXOS

ANEXO 1 - TESTE DE BOMBEAMENTO

Localidade: Sítio Monte Serrat.		Munic./UF: Caririçu - CE			Aqüífero: Aluvionar			
Poço Bombeado:		Prof. (m): 10,50			Diâm. do Revest. (pol/m): 2,90 x 3,20			
Coordenadas do poço:		06° 56' 30"			39° 16' 42"			
Executor: CPRM		Crivo Bomba (m): 8,70			FP (m):			
Alt.Boca do Poço (m) : 0,80		Q (m ³ /h): 1,80			Mét. Med. Vazão: Volumétrico			
NE (m): 6,67		ND (m): 7,51			Tempo Bomb. (min): 480			
Data de Início: 17/11/06		Data de Término: 17/11/06			Rebaix. Total (m): 0,84			
Tipo de energia: Monof. / Trif.		Recipiente usado (litros): 20			Vazão Específica: 2,142 m³/m/h			
Equipamento usado (modelo/ref): Bomba Submersa de 4"					Potencia: 0,50 HP			
População : 100 famílias		Condutividade : 555 µS/cm			Revestimento: Alvenaria			
REBAIXAMENTO					RECUPERAÇÃO			
HORA l = 7:00 h	t (min)	ND (m)	Sw (m)	Q (m ³ /h)	t' (min)	ND (m)	Sw (m)	tb/t' + 1
07:01	1	6,68	0,01	1,80	1	7,49	0,82	481
07:02	2	6,68	0,01	1,75	2	7,47	0,80	241
07:03	3	6,68	0,01	1,75	3	7,46	0,79	161
07:04	4	6,69	0,02	1,80	4	7,45	0,78	121
07:05	5	6,69	0,02	1,75	5	7,45	0,78	97
07:06	6	6,69	0,02	1,75	6	7,45	0,78	81
07:08	8	6,69	0,02	1,75	8	7,44	0,77	61
07:10	10	6,69	0,02	1,71	10	7,44	0,77	49
07:12	12	6,69	0,02	1,75	12	7,44	0,77	41
07:15	15	6,70	0,03	1,75	15	7,43	0,76	33
07:20	20	6,72	0,05	1,75	20	7,42	0,75	25
07:25	25	6,73	0,06	1,80	25	7,41	0,74	20,2
07:30	30	6,74	0,07	1,80	30	7,39	0,72	17
07:40	40	6,76	0,09	1,80	40	7,38	0,71	13
07:50	50	6,79	0,12	1,80	50	7,36	0,69	10,6
08:00	60	6,81	0,14	1,80	60	7,34	0,67	9
08:10	70	6,84	0,17	1,80	70	7,33	0,66	7,8
08:20	80	6,87	0,20	1,80	80	7,31	0,64	7
08:40	100	6,92	0,25	1,80	100	7,27	0,60	5,8
09:00	120	6,98	0,31	1,80	120	7,24	0,57	5
09:30	150	7,03	0,36	1,80	150	7,19	0,52	4,2
10:00	180	7,09	0,42	1,80	180	7,15	0,48	3,6
11:00	240	7,20	0,53	1,80	240			
12:00	300	7,28	0,61	1,80	300			
13:00	360	7,38	0,71	1,80	360			
14:00	420	7,46	0,79	1,80				
15:00	480	7,51	0,84	1,80				
	540							
OBSERVAÇÕES:								

ANEXO 2 - ANÁLISE FÍSICO-QUÍMICA DA ÁGUA

IDENTIFICAÇÃO DA AMOSTRA		RESULTADOS	
Nº remessa: 008/07. Amostra Nº: 031	Resíduo Seco a 105°C (mg/L)	448	
Tipo de Manancial: Poço	Condutividade (µS/cm a 25°C)	555	
Data coleta:	pH (potenciométrico)	7,7	
Data da entrada: 24/01/2007	COMPOSIÇÃO IÔNICA		
Boletim emitido em: 01/02/2007	CÁTIONS		
Responsável pela coleta	meq/ L	mg/L	
Proprietário:	Cálcio (Ca ⁺⁺)	2,05	41,10
Propriedade: Monte Serrat	Magnésio (Mg ⁺⁺)	2,95	35,93
Município/ UF: Caririaçu \CE	Potássio (K ⁺)	0,08	3,12
Microrregião:	Sódio (Na ⁺)	1,90	43,80
Remetente: CPRM	ÂNIONS		
Cl/ofício:	meq/ L	mg/L	
Observação:	Cloro (Cl ⁻)	1,60	56,85
Classificação: C2-S1. Água de salinidade média e de baixo teor de sódio. Pode ser usada sempre que haja um grau moderado de lixiviação. Sem necessidade de práticas especiais de controle de salinidade, pode-se, em quase todos os casos produzir plantas moderadamente tolerantes aos sais	Carbonato (CO ₃ ⁻)	0,48	14,41
	Bicarbonato (CO ₃ H ⁻)	4,96	302,66
	Sulfato (SO ₄ ⁻)	Traços	
	RAS (Relação de Adsorção de Sódio).	1,20	
Obs.: Os resultados deste boletim se aplicam tão somente à amostra trazida pelo interessado.			

Recife, 05 de Fevereiro de 2007

Márcia P. Ferreira e João Thomaz da Silva Filho
ANALISTAS

M^{sc}. Jucilene dos Santos
PESQUISADORA
Responsável - LAPRA

Av. Gal. San Martin, 1371 - Bonji - 50761-000 - Recife - PE - CNPJ: 10.912.293/0001-37
Telefone: 2122-7235, 2122-7267, PAEX (81) 2122-7200- E-mail: ipa@ipa.br-site-www.ipa.br

ANEXO 3 - EQUIPAMENTOS UTILIZADOS





ANEXO 4 - PLANTAS

ANEXO 4 - Planta da Caixa Elevada - Corte AA

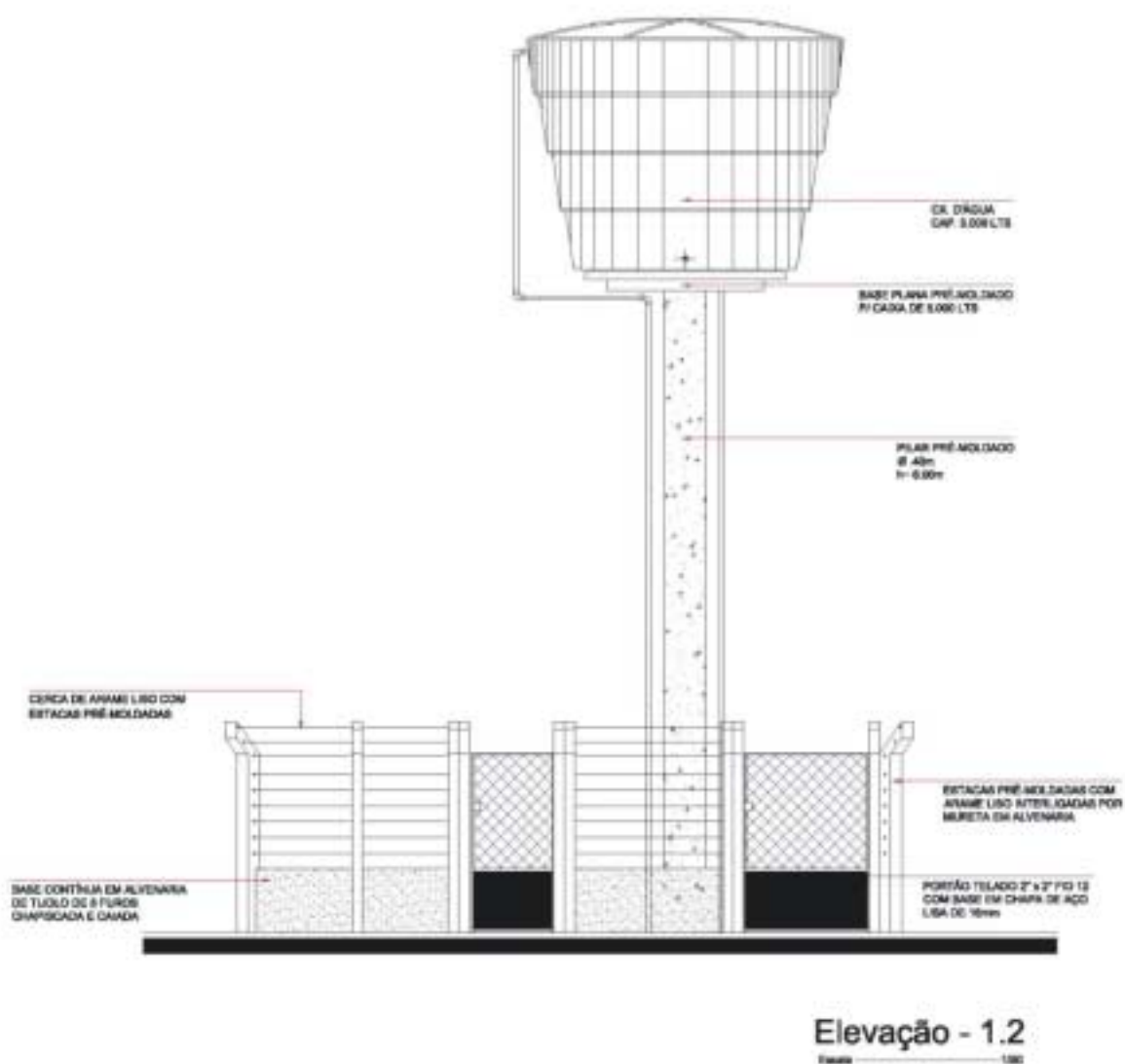

ANEXO 4 - Planta Baixa do SSA - Caixa d'Água Única

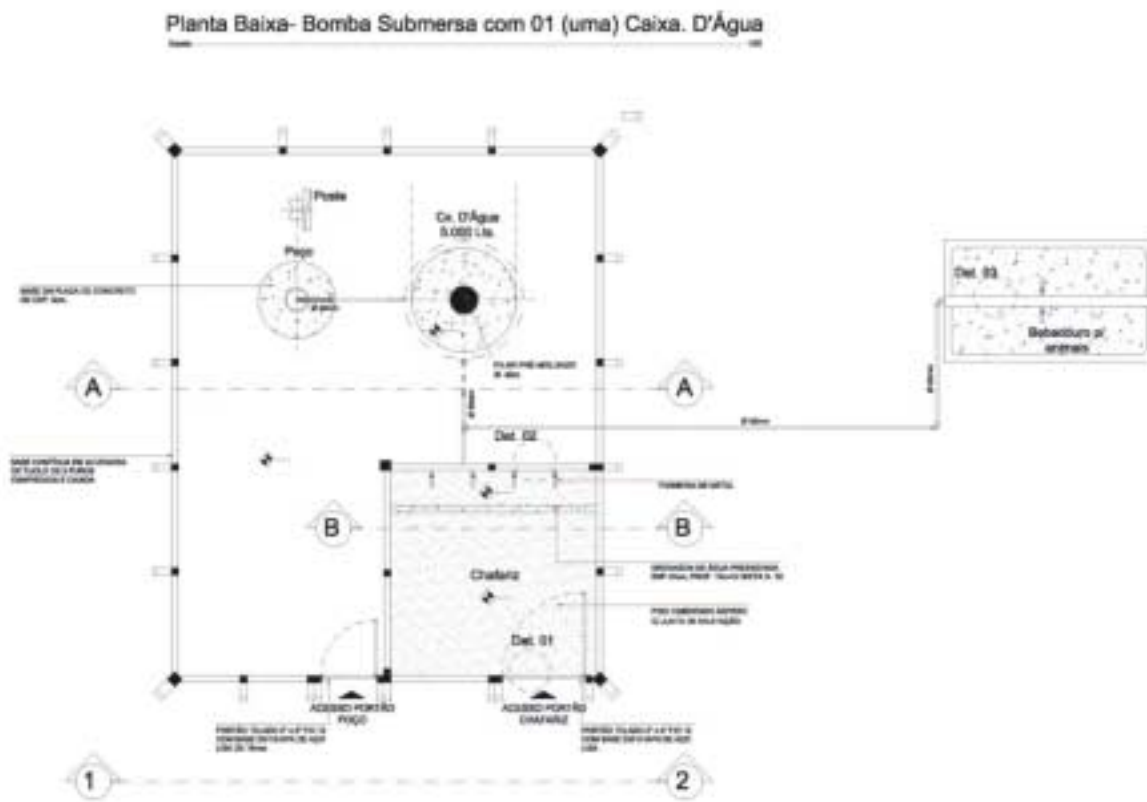

ANEXO 4 - Planta da Caixa Elevada – Corte AA

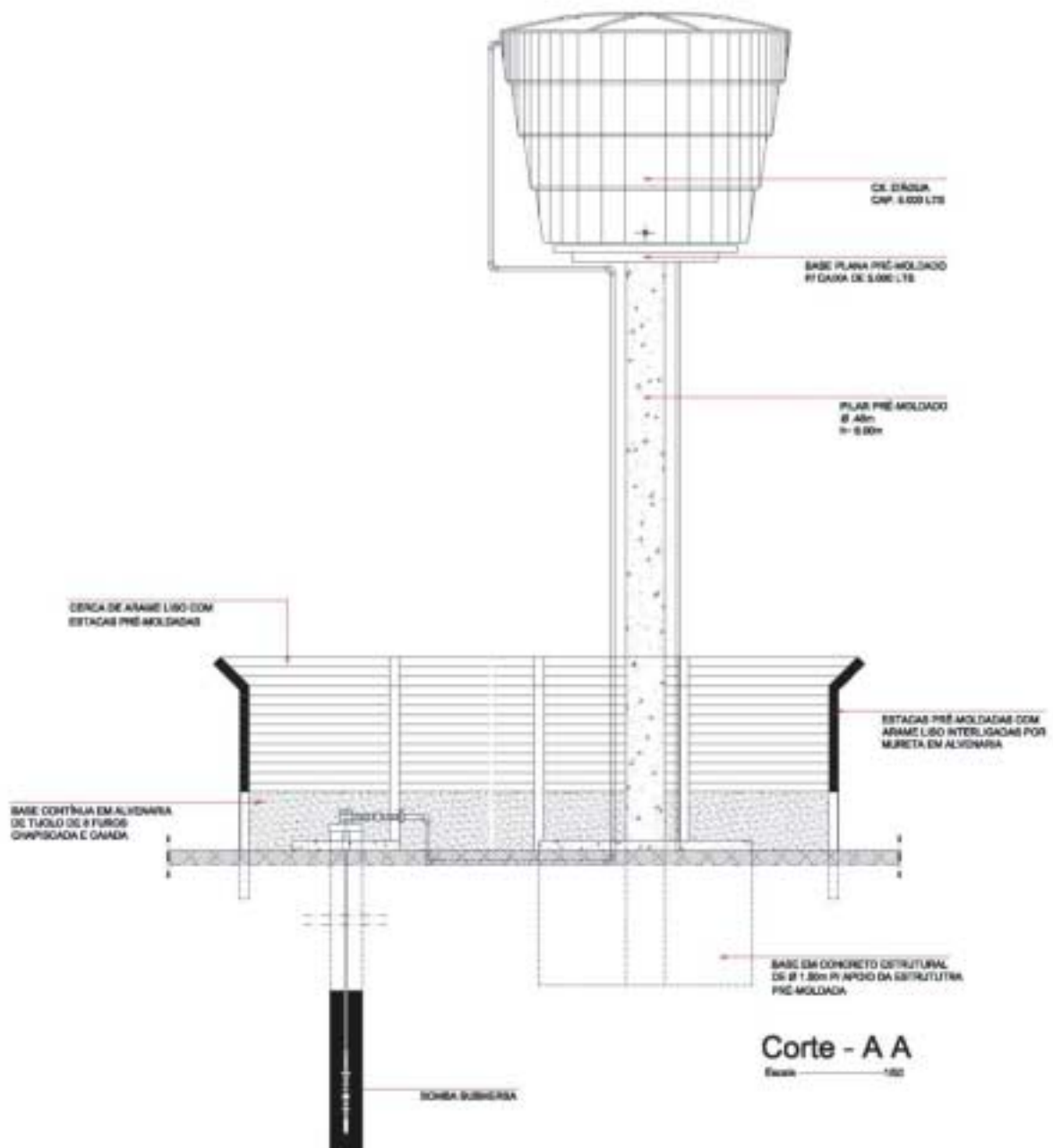

ANEXO 4 - Planta da Caixa d'Água Elevada - Corte BB

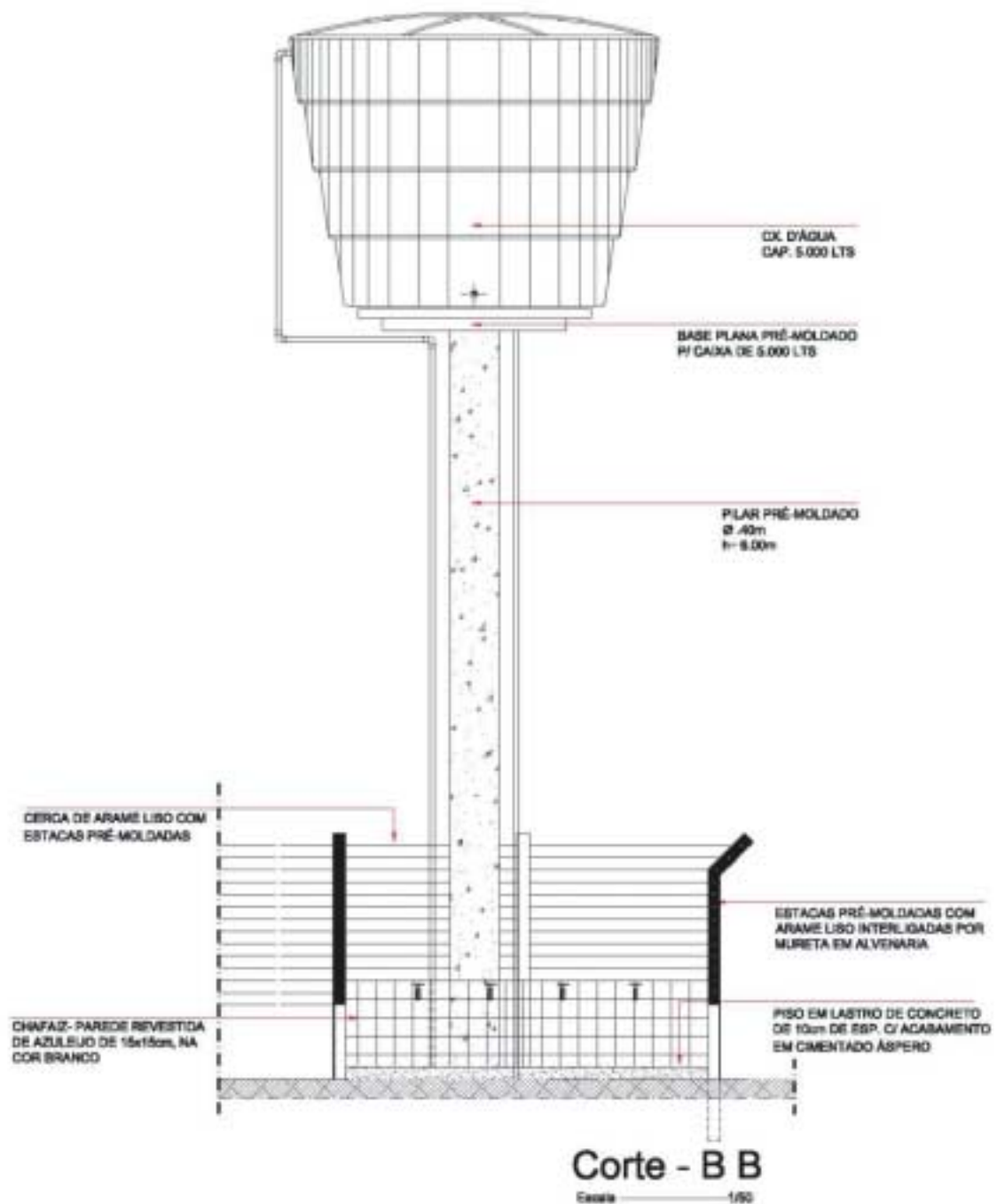

ANEXO 4 - Plantas de Detalhe nº 01 e 02

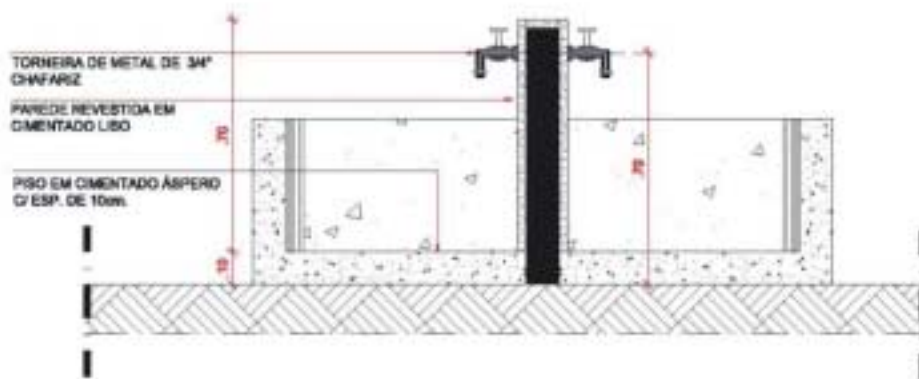

Det. 01 Bebedouro
Escala - 1/20



Det. 02 Chafariz
Escala - 1/20

ANEXO 4 - Planta de Detalhe nº 03

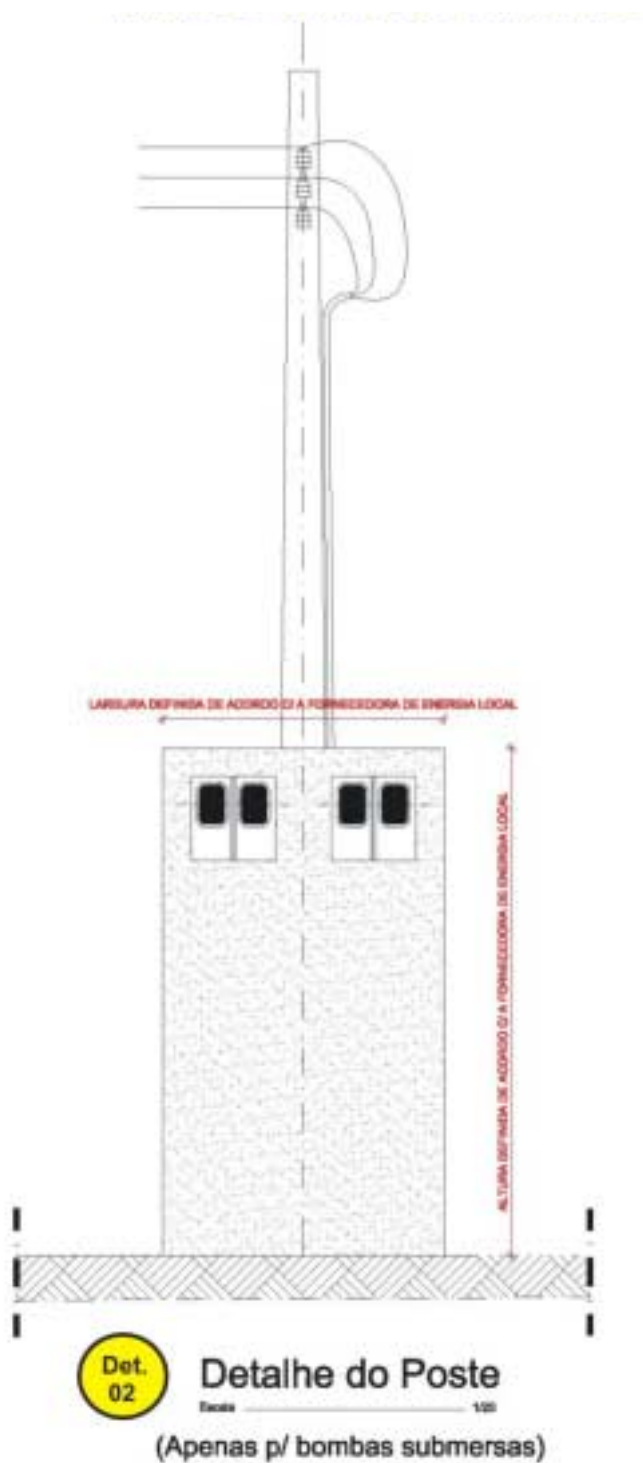

ANEXO 4 - Planta de Detalhe nº 04

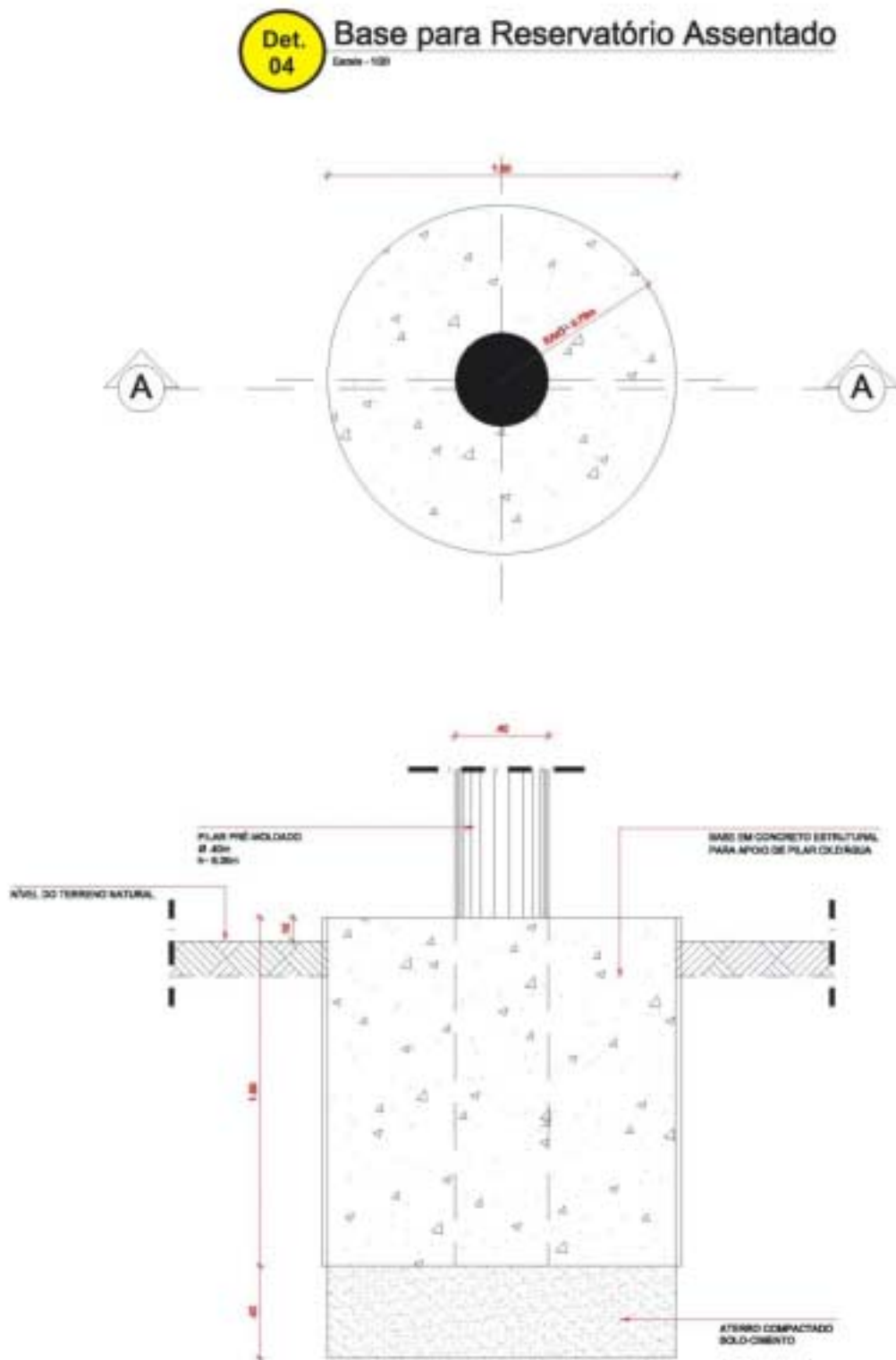

ANEXO 4 - Plantas de Detalhe nº 05 a 08



ANEXO 4 - Portão de Acesso do Chafariz

Det. 01 Portão de Acesso - Chafariz
Escala: 1:50

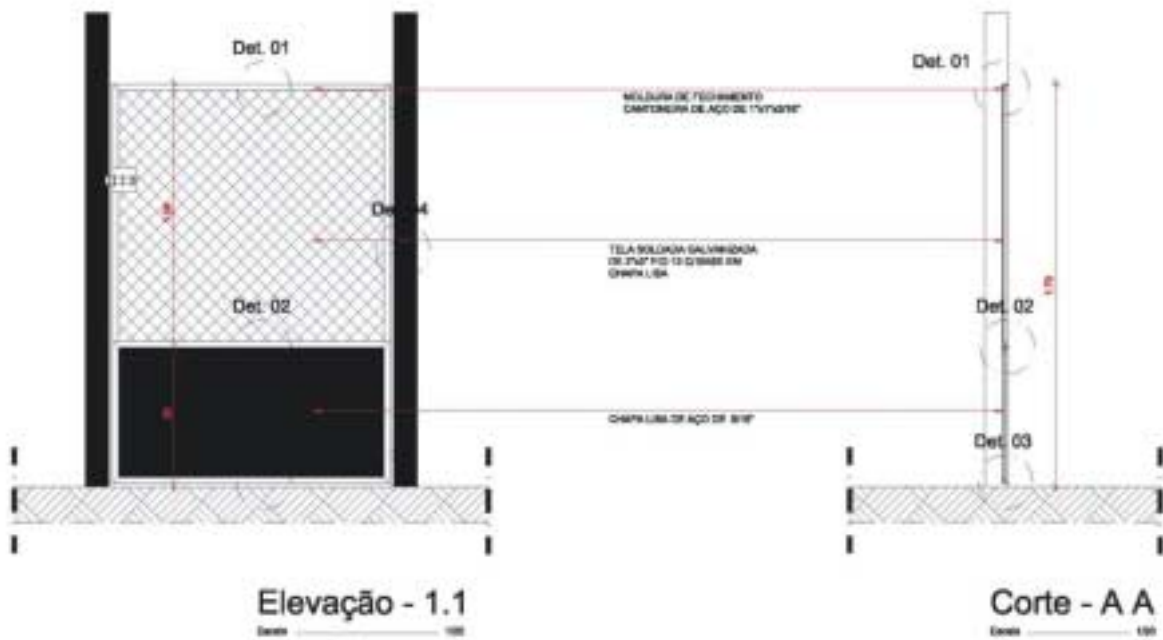
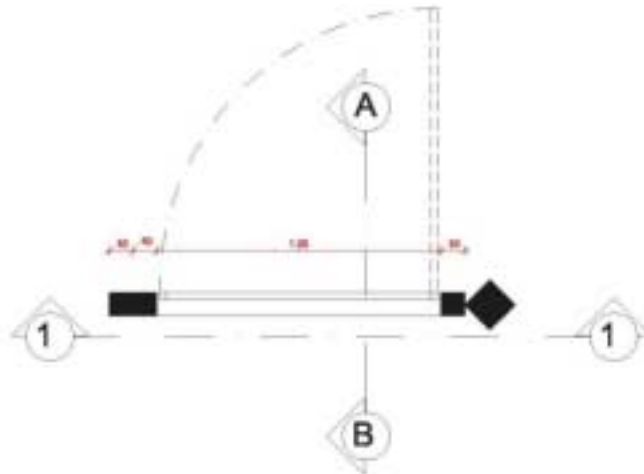

ANEXO 4 - Portão de Acesso do Poço

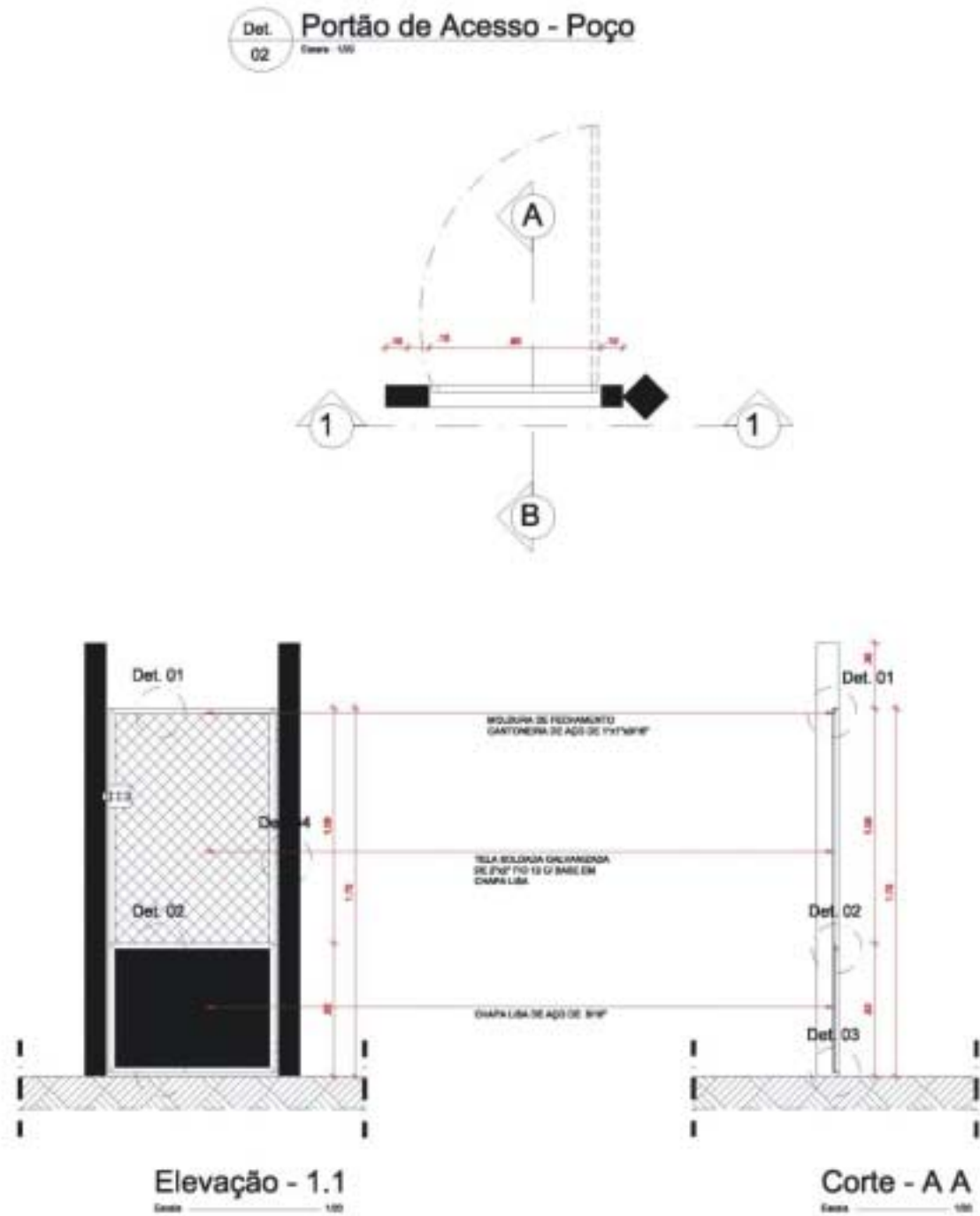

Companhia de Pesquisa de Recursos Minerais

Sede

SGAN 603 - Conjunto "J" - Parte A - 1º andar
CEP: 70830-030 - Brasília - DF
Fone: (0xx61) 3226-9500 Fax: (0xx61) 3225-3985
E-mail: cprmsede@df.cprm.gov.br

Escritório Rio de Janeiro - ERJ

Av. Pasteur, 404 - Urca
CEP: 22292-040 - Rio de Janeiro - RJ
Fone: (0xx21) 2295-0032 Fax: (0xx21) 2542-3647
E-mail: seus@rj.cprm.gov.br

Superintendência Regional de Manaus / SUREG-MA

Av. André Araújo, 2160 - Aleixo
CEP: 69065-001 - Manaus - AM
Fone: (0xx92) 2126-0301 Fax: (0xx92) 2126-0319
E-Mail: suregma@ma.cprm.gov.br

Superintendência Regional de Belém / SUREG-BE

Av. Dr. Freitas, 3645 - Marco
CEP: 66095-110 - Belém - PA
Fone: (0xx91) 3182-1308 Fax: (0xx91) 3276-4020
E-Mail: sureg@be.cprm.gov.br

Superintendência Regional de Recife

Av. Sul, 2291 - Afogados
CEP: 50770-011 Recife - PE
Fone: (0xx81) 3316-1400 Fax: (0xx81) 3316-1403
E-Mail: cprm@re.cprm.gov.br

Superintendência Regional de Salvador / SUREG-SA

Av. Ulisses Guimarães, 2862 - Sussuarana
Centro Administrativo da Bahia
CEP: 41213-000 - Salvador - BA
Fone: (0xx71) 3230-9977 Fax: (0xx71) 3371-4005
E-Mail: suregsa@sa.cprm.gov.br

Superintendência Regional de Goiânia - SUREG-GO

Rua 148, 485 - Setor Marista
CEP: 74170-110 - Goiânia - GO
Fone: (0xx62) 3240-1400 Fax: (0xx62) 3240-1417
E-mail: cprm@go.cprm.gov.br

Superintendência Regional de Belo Horizonte / SUREG-BE

Av. Brasil, 1731 - Funcionários
CEP: 30140-002 - Belo Horizonte - MG
Fone: (0xx31) 3261-0332 Fax: (0xx31) 3261-5585
E-Mail: suregbh@cprm.bh.gov.br

Superintendência Regional de São Paulo / SUREG-SP

Rua Costa, 55 - Cerqueira César
CEP: 01348-010 - São Paulo - SP
Fone: (0xx11) 3258-4744 Fax: (0xx11) 3256-8430
E-Mail: cprmsp@sp.cprm.gov.br

Superintendência Regional de Porto Alegre / SUREG-PA

Rua Banco da Província, 105 - Santa Teresa
CEP: 90840-030 - Porto Alegre - RS
Fone: (0xx51) 3233-7311 Fax: (0xx51) 3233-7772
E-Mail: sureg@pa.cprm.gov.br

Residência de Fortaleza / REFO

Av. Antônio Sales, 1418 - Joaquim Távora
CEP: 60135-101 - Fortaleza - CE
Fone: (0xx85) 3246-1242 Fax: (0xx85) 3246-1242
E-Mail: refo@cprm.gov.br

Residência de Teresina - RETE

Rua Goiás, 312 - Sul - CEP: 64001-570 - Teresina - PI
Fone: (0xx86) 3222-4153 Fax: (0xx86) 3222-6651
E-Mail: cprm@te.cprm.gov.br

Residência de Porto Velho / REPO

Av. Lauro Sodré, 2561 - Bairro Tanques
CEP: 78904-300 - Porto Velho - RO
Fone: (0xx69) 3901-3701 Fax: (0xx69) 3901-3702
E-Mail: secretaria@pv.cprm.gov.br

Núcleo de Apoio de Natal / NANA

Centro Administrativo do Estado, bl. 10, da Secretaria de Desenvolvimento Econômico
CEP: 59064-901 - Natal - RN
Fone: (0xx84) 3231-1170 Fax: (0xx84) 3232-1731
E-mail: julionesi@re.cprm.gov.br

Núcleo de Apoio de Criciúma / NUMA

Rua Paschoal Meller, 73 Bairro Universitário
CEP: 88805-380 Criciúma - SC
Fone: (0xx48) 431-7541 Fax: (0xx48) 431-7650
E-mail: krebs@pa.cprm.gov.br

Núcleo de Apoio de Cuiabá / NABA

Rua da Fé, 177 Jardim Primavera
CEP: 78030-090 Cuiabá - MT
Fone: (0xx65) 637-5008 Fax: (0xx65) 637-3714
E-mail: waldemar@go.cprm.gov.br

Ouvidoria

Av. Pasteur, 404 - 3º andar - Urca
CEP: 22290-240 - Rio de Janeiro - RJ
Fone: (0xx21) 2295-4697
E-mail: ouvidoria@rj.cprm.gov.br

CPRM - SERVIÇO GEOLÓGICO DO BRASIL
<http://www.cprm.gov.br>
